



"Pool Technology"



DOLPHIN SUPREME M400 KULLANMA TALİMATI



ÜRÜNLE BİRLİKTE GELENLER

Parça	Adet	Yorum
Filtre elemanları için alt çerçeve	2	
Ultra temiz filtre	4 filtre	
Filtre saklamak için çanta	1	
Tül filtre	4 filtre	
S clip	4	
Güç Ünitesi	1	
Araba seti	1	
Uzaktan kumanda	1	
Dolphin robot	1	

Talepte bulunulması halinde bu bileşenlerde değişiklik yapılabilir.

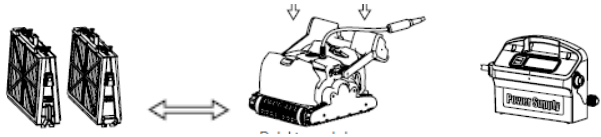

Filtre ve kartuş

Dolphin Robot

Güç Ünitesi

BÖLÜM 1: ANA BİLEŞENLERİN TANIMLARI

1. Filtreler

Çift seviyeli filtrasyon sistemi.



Tül filtre ve çerçevesi

Yaprak gibi büyük pislik bulunduran havuzlar için sezon başında kullanın.

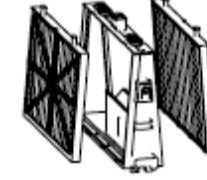

Ultra temiz filtre kartuşu ve çerçevesi

Gün gün temizlenen havuzlar

2. Firçalar

Üç farklı fırça seçeneği sunulmaktadır. Bu fırçalardan biri size havuz yüzeyinize göre optimum çalışma kabiliyetini sunacaktır. Bu üç fırça tipinden ürünle birlikte sadece bir tip gönderilecektir.

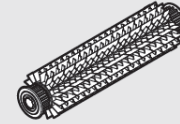

PVC Fırça
Beton, PVC, polyester ve liner havuz yüzeyleri için

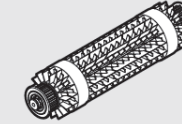

Kombine Fırça
Tüm havuz yüzeyleri için ideal bir fırçadır.

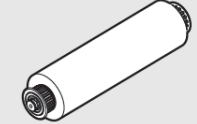

Sünger Fırça
Pürüzsüz seramik fayans yüzeyler için.

3. Güç Ünitesi

Dijital sviç modlu güç ünitesi:

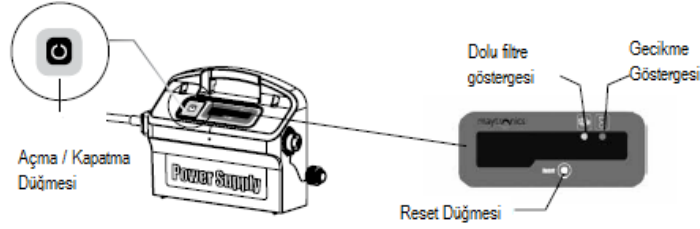

- Giriş 100-250 AC Volt
- 50-60 Hertz
- 180 Watt
- Çıkış 30 VDC
- IP 54

BÖLÜM 2: KULLANIM

1- Robotu Kullanıma Hazırlama

a. Robotun arabasını kurun (Kurulum için ayrı bir talimat bulunmaktadır.)

b. Tutamağın açısını ayarlama:

Tutamağın açısı robot su hattındayken hızını belirlemek için ayarlanmalıdır.

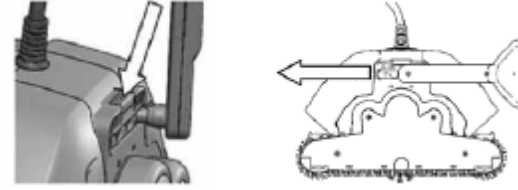

1. Resimde gösterilen düğmeye basın ve tutamağı pozisyonuna getirin.

2. Tutamak pozisyonunu alınca düğmeyi bırakın ve tutamağın kilitlendiğinden emin olun.

- Normal İlerleme

Su hattında yüksek etkili temizlik yapar.

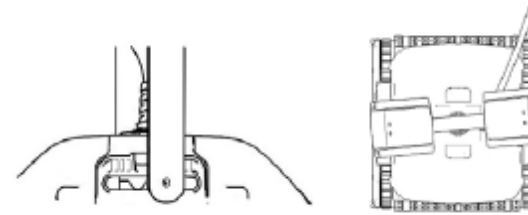

- Hızlı İlerleme

Robot hızlı ilerler fakat su hattında normal ilerleme gibi etkili olmaz.

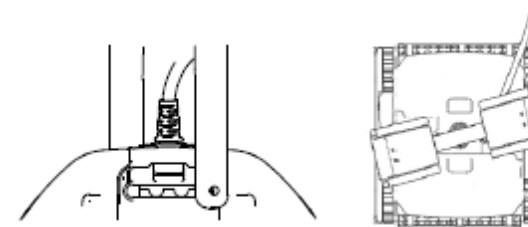

c. Kabloyu yayma:

Kablonun gerilmesini ve karışmasını en aza indirmek için kabloyu havuzun ihtiyacı kadar serbest bırakın. Kabloyu açarken kablonun karışmış olmadığından emin olun.

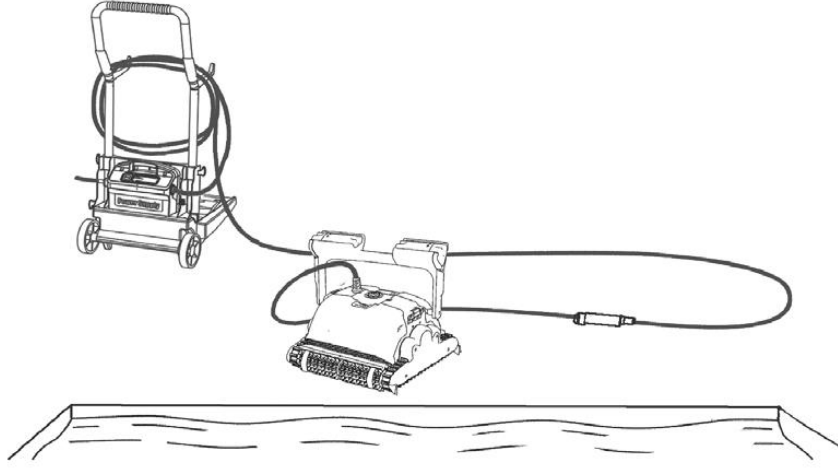

- Sadece orijinal güç ünitesini kullanın.
- Güç ünitesi su sıçramalarına karşı dayanıklıdır, suyun içine sokmayın.
- Herhangi bir servisten önce güç kaynağının fişten çekilmiş olduğundan emin olun.
- Elektrik devresinin topraklama ve kaçak koruması ile korunduğundan emin olun.
- UYARI: Robot havuzda çalışırken havuza girmeyin.

2- Robotu Havuza Bırakma

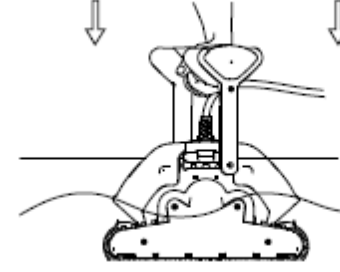

Robotu havuzun içine koyun ve serbest bırakın.

Not: Kombine fırça ve sünger tekerlek kullanıyorsanız, süngerleri hafifçe sıkık bırakarak tamamen su almasını sağlayın.

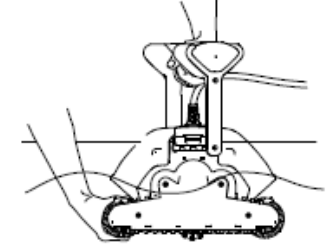
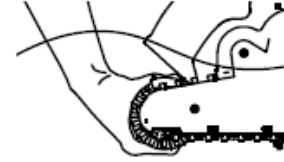

Robotu Çalıştırma

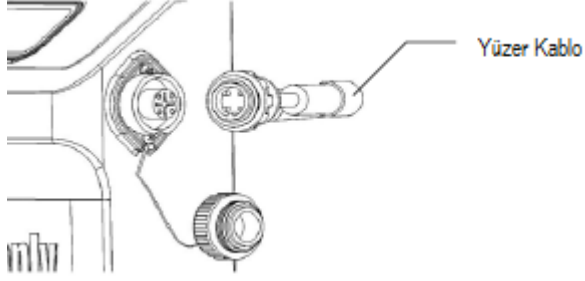

1. Robottan çıkan kabloyu güç ünitesine bağlayın.

2. Güç ünitesinden

çıkan kabloyu fişe takın.

3. Güç ünitesinde bulunan On/Off düğmesine basın.

4. Robot çalışacaktır.



Not: Aldığınız modelde uzaktan kumanda varsa lütfen uzaktan kumanda klavuzunu inceleyiniz.

3- Robotu Havuzdan Çıkartma

⚠ Servisten önce güç ünitesini fişten çekin.

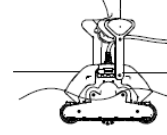

a. Robotun çalışma süresi dolmadıysa güç ünitesini kapatın ve fişten çekin



b. Yüzer kabloyu robot su yüzüne çıkana kadar çekin, sonra tutamaktan tutarak çıkarın.

MyDolphin Akıllı Telefon Uygulaması Kullanma Talimatı

Otomatik havuz süpürgelerinde Maytronics farkıyla ilk defa akıllı telefon uygulaması kullanılmaktadır. Akıllı telefon uygulamasıyla kullanıcılar robotlarını uzaktan kumanda ederler ve birçok temizlik parametresini ayaralayabilirler. MyDolphin akıllı telefon uygulaması robotunuza Bluetooth ile bağlanarak kullanılmasını sağlar. Bu uygulama Android işletim sistemleri için Google Play'den Iphone için Iphone Store'den indirilebilir.

- İlk Kullanım:

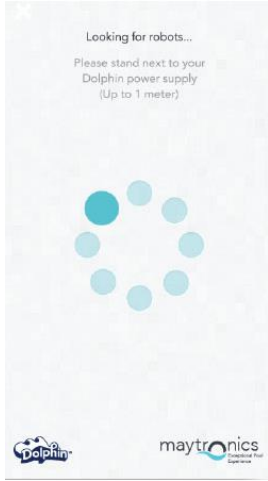

1- Robotun suyun içerisinde, traфонun tüm bağlantılarının yapılmış ve fişe takıldığından emin olunmalıdır. Program açıldığında sistem tanılama işlemi gerçekleşip solda gösterilen ekran görünecektir.

2- Kullanılan akıllı telefonda bluetooth'un açık olduğundan emin olun. Program çalıştırıldığında telefon yakın mesafede bir robot arayacaktır. Uygulama robotu bulduğunda sağda görülen ekran çıkacaktır ve bu ekranda robotun modeli ve seri numarası gösterilmektedir.

3- Ekranda seri numarası ile gösterilen robotun üzerine dokunulmalıdır. Ekran mail adresini sorduğunda girilerek kayıt işlemi gerçekleştirilir.



- Manual Navigation (Elle Kullanım)



Robotu havuzun belli bölgesine kullanıcı kendisi götürmek isterse bu özellik ile robot uzaktan kumanda edilerek istenen bölgeye gönderilir. Solda bulunan resimde görülen yuvarlak ileri, geri, sağ ve sol hareket ettirilerek robot kumanda edilir. Bunun yanında 'Tilt mode' yazan yazının yanındaki yuvarlak sola çekilerek telefonu öne, arkaya, sağa ve sola eğilerek hareket yönü belirlenir.

BÖLÜM 3: PERİYODİK BAKIM

1. Filtre Elemanlarını Çıkartma ve Temizleme

⚠ Servisten önce güç ünitesini fişten çekin.

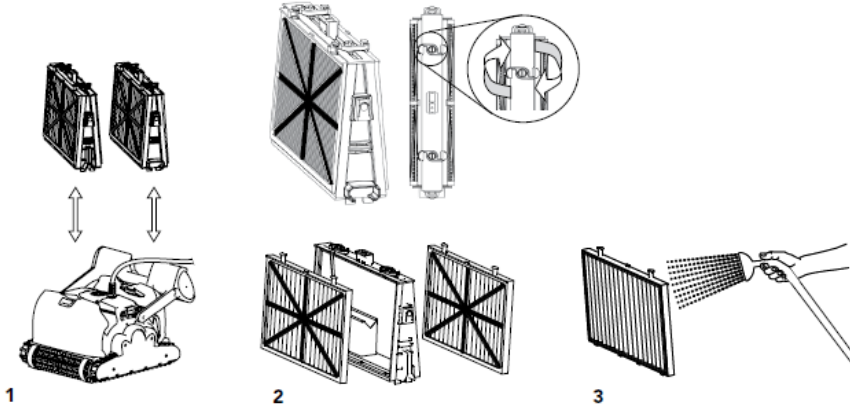

2. Filtre Parçalarını Tekrar Toplama

Filtre kartuşlarında bulunan çıkıntıları filtre çerçevesinin alt kısmındaki yuvalara yerleştirin ve S kilitleri kapatın.

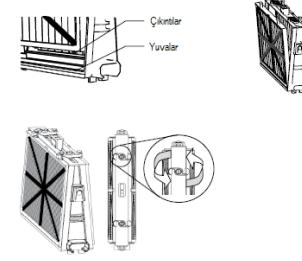

Filtreyi verilen bilgilere göre yerine tekrar takın. Bu takıp sökme işlemleri sırasında parçalara ve robota yüksek kuvvetle baskı yapmayın.

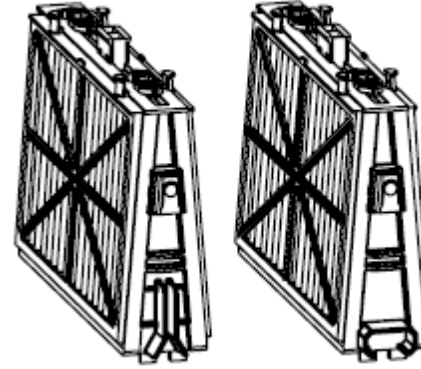

Yivli oturtulmuş

Sekizgen oturtulmuş

3. Fanı Söküp Takma

⚠ Servisten önce güç ünitesini fişten çekin.

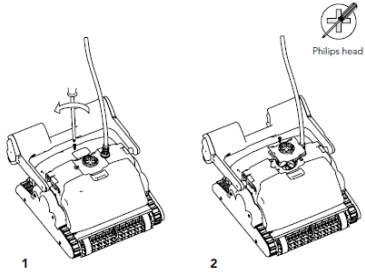

4. Depolama Talimatı

Kabloyu sarın; robotu kuru bir ortamda bulundurun.

✗ Robotu güneş ışınlarına direk maruz kalacak bir yerde bulundurmeyin.

✗ Dolphin robot aşırı ısıya maruz kalmamalıdır.

✗ Dolphin robot aşırı soğuk ortamda bulundurulmamalıdır.

SIK KARŞILAŞILAN SORUNLAR

Havuz suyunun şartları aşağıdaki gibi olmalıdır.

pH: 7-7,8

Tuz: Max 5.000ppm

Sıcaklık: 6 -34 °C

Klor: Max 4 ppm

Kablo karışması ve dolaşması	Havuzun içinde engelleyici bir ada olmadığından emin olun. Fazlalık kabloyu havuzun dışına çıkarın Filtre kartuşun temiz olduğundan emin olun. Kabloyu açın ve periyodik olarak güneşin altında bekletin.
Robot bir daireyi dolaşıyor ama havuzun her yerine ulaşmıyor	Hareketli parçaları engelleyen bir parça olmadığını kontrol edin. Filtre kartuşlarının temiz, iyi takılmış ve filtre kilitlerinin takılmış olduğundan emin olun. Uzun süre kullanılmamış havuzların sezon başında dibinde ve duvarlarında yosun bulunup bulunmadığı kontrol edilmelidir.
Robot duvarda yana gitmiyor	Tutamağın açısını kontrol edin.
Robot duvara tırmanmıyor	Filtrenin temizliğini kontrol edin. Havuz uzun süre kullanılmadıysa önce tül kartuşu kullanın. Fırçanın yüzeye uygun olduğundan emin olun, gerekliyse değiştirin. Fırçalar yıpranmışsa değiştirin. Fanın çevresinin temizliğini kontrol edin. Robotun duvar tırmanma moduna ayarlandığını kontrol edin.
Robot batmıyor	Fırçadaki süngerlerin su ile dolu olduğundan emin olun.
Robot duvara tırmanırken ayrılıyor	Robot çok yükseğe tırmanıyorsa satın aldığınız yer ile görüşün.
Uzaktan kumanda çalışmıyor	Uzaktan kumandanın pillerini kontrol edin, bitmişse değiştirin.
Motor çalışmıyor	Fanı kontrol edin. Yürüyen aksamın çalışmasını kontrol edin. Elektrik sistemini ve güç ünitesini kontrol edin. Güç ünitesinde problem varsa satıcı ile görüşün.